

# TASCAM

## TM-95GN

### OWNER'S MANUAL

#### IMPORTANT SAFETY INSTRUCTIONS

- 1 Read these instructions.
- 2 Keep these instructions.
- 3 Heed all warnings.
- 4 Follow all instructions.
- 5 Do not use this apparatus near water.
- 6 Clean only with dry cloth.
- 7 Do not block any ventilation openings. Install in accordance with the manufacturer's instructions.
- 8 Do not install near any heat sources such as radiators, heat registers, stoves, or other apparatus (including amplifiers) that produce heat.
- 9 Do not defeat the safety purpose of the polarized or grounding-type plug. A polarized plug has two blades with one wider than the other. A grounding type plug has two blades and a third grounding prong. The wide blade or the third prong are provided for your safety. If the provided plug does not fit into your outlet, consult an electrician for replacement of the obsolete outlet.
- 10Protect the power cord from being walked on or pinched particularly at plugs, convenience receptacles, and the point where they exit from the apparatus.
- 11Only use attachments/accessories specified by the manufacturer.
- 12Use only with the cart, stand, tripod, bracket, or table specified by the manufacturer, or sold with the apparatus. When a cart is used, use caution when moving the cart/apparatus combination to avoid injury from tip-over.
- 13Unplug this apparatus during lightning storms or when unused for long periods of time.
- 14Refer all servicing to qualified service personnel. Servicing is required when the apparatus has been damaged in any way, such as power-supply cord or plug is damaged, liquid has been spilled or objects have fallen into the apparatus, the apparatus has been exposed to rain or moisture, does not operate normally, or has been dropped.

- Do not expose this apparatus to drips or splashes.
- Do not place any objects filled with liquids, such as vases, on the apparatus.
- Do not install this apparatus in a confined space such as a book case or similar unit.
- The apparatus draws nominal non-operating power from the AC outlet with its POWER or STANDBY/ON switch not in the ON position.
- The apparatus should be located close enough to the AC outlet so that you can easily grasp the power cord plug at any time.
- The mains plug is used as the disconnect device, the disconnect device shall remain readily operable.
- If the product uses batteries (including a battery pack or installed batteries), they should not be exposed to sunshine, fire or excessive heat.
- CAUTION for products that use replaceable lithium batteries: there is danger of explosion if a battery is replaced with an incorrect type of battery. Replace only with the same or equivalent type.

#### Warning: Potentially hazardous situations such as fire and electric shock which, if not avoided, can result in death or serious injury.

- If errors occur during use, discontinue use immediately and contact your local dealer or our service department.
- Do not dismantle or modify the product. Failure to follow this instruction may cause the product to malfunction, catch fire, generate excessive heat, cause damage to the product or other problems. TEAC is not responsible for any damage to the product caused by unauthorized modification.

#### Caution: Hazardous situations which, if not avoided, will or can result in minor or moderate injury or serious damage to the product.

- Always set the phantom power switch to OFF before connecting or disconnecting a cable with the TM-95GN (condenser mic). Failure to do so could damage the equipment.
- Before turning the phantom power ON, set the mic input gain and volume to zero.

#### Other cautions

- Do not install in the following types of places. Doing so could cause malfunctions.
  - Places with significant vibrations or that are otherwise unstable
  - Near windows or other places exposed to direct sunlight
  - Near heaters or other extremely hot places
  - Extremely cold places
  - Places with bad ventilation or high humidity
  - Very dusty locations
- Avoid installing this unit on top of any heat-generating electrical device such as a power amplifier.
- Do not let the unit become wet.
- If the unit is moved from a cold to a warm place, or used after a sudden temperature change, there is a danger of condensation; vapor in the air could condense on the internal mechanism, making correct operation impossible. To prevent this, or if this occurs, let the unit sit for one or two hours at the new room temperature before using.
- If you are experiencing problems with this product, contact TEAC for a service referral. Do not use the product until it has been repaired.

#### ■ For European Customers

##### Disposal of electrical and electronic equipment

- (a) All electrical and electronic equipment should be disposed of separately from the municipal waste stream via collection facilities designated by the government or local authorities.
- (b) By disposing of electrical and electronic equipment correctly, you will help save valuable resources and prevent any potential negative effects on human health and the environment.
- (c) Improper disposal of waste electrical and electronic equipment can have serious effects on the environment and human health because of the presence of hazardous substances in the equipment.
- (d) The Waste Electrical and Electronic Equipment (WEEE) symbol, which shows a wheeled bin that has been crossed out, indicates

that electrical and electronic equipment must be collected and disposed of separately from household waste.

- (e) Return and collection systems are available to end users. For more detailed information about the disposal of old electrical and electronic equipment, please contact your city office, waste disposal service or the shop where you purchased the equipment.

This product complies with the European Directives request and the other Commission Regulations.



#### Included items

This product includes the following components. Open the package carefully to prevent damage to the main unit. Keep the box and other packing materials for transport in the future. If any of the included parts are missing or appear to have been damaged during shipping, please contact TASCAM.

- TM-95GN .....x 1
- Windscreen .....x 1
- MIC CABLE (XLR-XLR, 1890 mm) .....x 1
- Owner's manual (this manual) including warranty .....x 1

#### Cleaning the unit

Use a soft dry cloth to wipe the unit clean. Do not use chemically-treated cleaning cloths, thinner, alcohol or similar substances to wipe the unit. Doing so could damage the surface or cause discoloration.

#### Using the TEAC Global Site

You can download this Owner's Manual and the Reference Manual necessary for this unit from the TEAC Global Site (<http://teac-global.com/>).

In the TASCAM Downloads section, select the desired language to open the Downloads website page for that language.

#### Product registration

Customers in the USA, please visit the following TASCAM website to register your TASCAM product online.

<http://tascam.com/>

#### Attaching the gooseneck mic and using the power switch

- ① Insert the gooseneck mic into the mic stand.
- ② Turn the clamp nut to tighten it.
- ③ Turn the power switch on to use the mic.

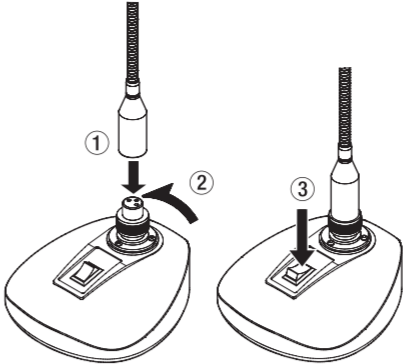

#### NOTE

- When using this mic, place it on a lectern or other flat surface.
- Do not place the mic near a speaker or point it at a speaker. Doing this might result in sudden loud noises caused by feedback. This could harm your hearing or lead to other trouble.
- When using this mic, connect it to a mixer, audio interface or other device, and supply phantom power to the mic from that device.

#### ■ Using the mic with phantom power

1. Turn the phantom power switch off on the connected equipment.
2. Minimize the volume of the connected device and use a cable to connect it and the XLR connector on this mic.
3. Turn the phantom power switch on on the connected equipment. Adjust the volume of the connected device as necessary.

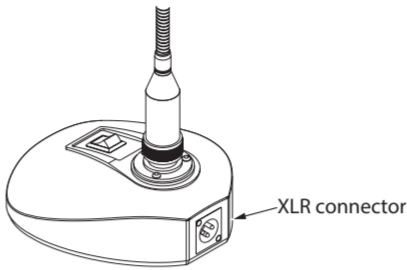

#### CAUTION

Do not connect or disconnect mics while phantom power is on. Doing so could cause a loud noise and might damage this unit and connected equipment.

#### Specifications

Element: Back Electret Condenser  
Polar pattern: Uni-directional  
Frequency response: 50 Hz - 16 kHz  
Sensitivity: -39 dB +/- 3 dB (0 bB = 1V/Pa at 1kHz)  
Load impedance: 100 ohm  
Output impedance: 250 ohm +/- 30%  
Output connector: 3pin XLR male  
Power: 48 V +/- 4 V DC Phantom power  
Electric current: 3 mA  
Weight: 970 g  
Dimensions: 132.5 x 457.5 x 140 mm  
(width x height x depth, excluding protrusions)

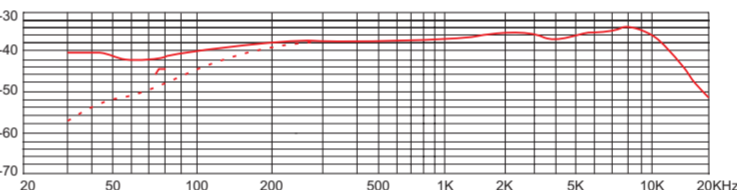
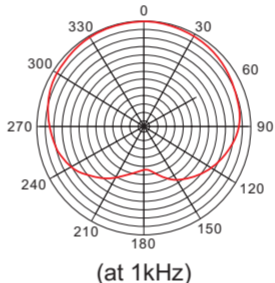

#### Trademarks

- TASCAM is a trademark of TEAC Corporation, registered in the U.S. and other countries.
- Other company names, product names and logos in this document are the trademarks or registered trademarks of their respective owners.

### WARRANTY / 保証書

#### In the United States

This warranty gives you specific legal rights and you may also have other rights which vary from state to state. This warranty is only valid within the country the unit was originally purchased.

##### WHAT IS AND IS NOT COVERED

Except as specified below, this warranty covers all defects in materials and workmanship in this product. The following are not covered by the warranty:

1. **Damage to or deterioration of the external cabinet.**
2. **Damages resulting from accident, misuse, abuse or neglect.**
3. **Damage resulting from failure to perform basic daily maintenance and/or calibration or otherwise resulting from failure to follow instructions contained in your owner's manual.**
4. **Damage occurring during shipment of the product. (Claims must be presented to the carrier)**
5. **Damage resulting from repair or attempted repair by anyone other than Gibson service station.**
6. **Damage resulting from causes other than product defects, including lack of technical skill, competence, or experience of the user.**
7. **Damage to any unit which has been altered or on which the serial number has been defaced, modified or is missing.**

##### WHO IS COVERED UNDER THE WARRANTY

This warranty may be enforced only by the original purchaser. This warranty is not valid if the product was purchased through an unauthorized dealer.

##### LENGTH OF WARRANTY

All parts except heads and disk drives are warranted for one (1) year from the date of original purchase. Heads and disk drives are warranted to ninety (90) days from date of original purchase. Labor is warranted for ninety (90) days from date of original purchase.

##### WHAT WE WILL PAY FOR

We will pay all labor and material expenses for items covered by the warranty. Payment of shipping charges is discussed in the next section of this warranty.

##### HOW YOU CAN GET WARRANTY SERVICE

Your unit must be serviced by an authorized Gibson service station in the United States. (This warranty is not enforceable outside the U.S.) If you are unable to locate an authorized Gibson service station in your area, please contact us. We either will refer you to an authorized service station or instruct you to return the unit to the factory. Whenever warranty service is required, you must present a copy of the original dated sales receipt from an Authorized Gibson Dealer.

You must pay any shipping charges if it is necessary to ship the product to service. However, if the necessary repairs are covered by the warranty, we will pay return surface shipping charges to any destination within the United States.

##### LIMITATION OF IMPLIED WARRANTIES

Any implied warranties, INCLUDING WARRANTIES OF MERCHANTABILITY AND FITNESS FOR A PARTICULAR PURPOSE, are limited in duration to the length of this warranty.

##### EXCLUSION OF DAMAGES

Gibson's liability for any defective product is limited to repair or replacement of the product, at Gibson's option. Gibson shall not be liable for:

1. **Damages based upon inconvenience, loss of use of the product, loss of time interrupted operation or commercial loss; or**
  2. **Any other damages, whether incidental, consequential or otherwise.**
- Some states do not allow limitations on how long an implied warranty lasts and/or do not allow the exclusion or limitation of incidental or consequential damages, so the above limitations and exclusions may not apply to you.

##### To locate an Authorized Service Center in Your Area

CALL 1-800-444-2766

#### Europe

This product is subject to the legal warranty regulations of the country of purchase. In case of a defect or a problem, please contact the dealer where you bought the product. Ce produit est sujet aux réglementations concernant la garantie légale dans le pays d'achat. En cas de défaut ou de problème, veuillez contacter le revendeur chez qui vous avez acheté le produit.

Dieses Gerät unterliegt den gesetzlichen Gewährleistungsbestimmungen des Landes, in dem sie erworben wurde. Bitte wenden Sie sich im Gewährleistungsfall an den Händler, bei dem sie das Gerät erworben haben. Questo apparecchio è conforme alle norme sulla garanzia vigenti nel rispettivo Paese in cui esso è stato acquistato. Si prega di rivolgersi al proprio commerciante, presso il quale è stato acquistato l'apparecchio, nel caso in cui si voglia richiedere una prestazione in garanzia. Las condiciones de garantía de este aparato están sujetas a las disposiciones legales sobre garantía del país en el que ha sido adquirido. En caso de garantía, debe dirigirse al establecimiento donde adquirió el aparato.

#### 日本

##### 無料修理規定（持ち込み修理）

1. 取扱説明書、本体貼付ラベルなどの注意書きに従った正常な使用状態で保証期間内に故障が発生した場合には、ティアック修理センターが無料修理致します。
  2. 本体の保証期間は、お買い上げの日から1年です。
  3. 保証期間内に故障して無料修理を受ける場合は、本書をご提示の上、ティアック修理センターまたはお買い上げの販売店に修理をご依頼ください。商品を送付していただく場合の送付方法については、事前にティアック修理センターにお問い合わせください。無償修理の対象は、お客様が日本国内において購入された日本国内向け当社製品に限定されます。
  4. 転居、ご贈答品などでお買い上げの販売店に修理をご依頼いただけない場合は、ティアック修理センターにご連絡ください。
  5. 次の場合には、保証期間内でも有料修理となります。
    - (1) ご使用上の誤りおよび不当な修理や改造による故障および損傷
    - (2) お買い上げ後の輸送・移動・落下などによる故障および損傷
    - (3) 火災、地震、水害、落雷、その他の天災地変、公害や異常電圧による故障および損傷
    - (4) 接続している他の機器に起因する故障および損傷
    - (5) 業務上の長時間使用など、特に苛酷な条件下において使用された場合の故障および損傷
    - (6) メンテナンス
    - (7) 本書の提示がない場合
    - (8) 本書にお買い上げ年月日、お客様名、販売店名（印）の記入のない場合、あるいは字句を書き換えられた場合
  6. 本書は日本国内においてのみ有効です。 This warranty is valid only in Japan.
  7. 本書は再発行致しませんので、紛失しないよう大切に保管してください。
- \* この保証書は、本書に明示した期間・条件のもとにおいて無料修理をお約束するものです。この保証書によって保証を発行しているもの（保証責任者）、およびそれ以外の事業者に対するお客様の法律上の権利を制限するものではありません。保証期間経過後の修理などについてはご不明の場合は、ティアック修理センターにお問い合わせください。
- \* 保証期間経過後の修理、補修用性能部品の保有期間についての詳細は、取扱説明書をご覧ください。

#### In other countries/areas

This warranty gives you specific legal rights, and you may also have other rights that vary by country, state or province. If you have a warranty claim or request, please contact the dealer where you bought the product.

该保证书赋予了顾客特定的合法权利，并且因国家、州或省等地域的不同，顾客可能拥有其他权利。如需申请或要求保修，请与购买本产品的销售店进行联系。

If you require repair services for your TASCAM equipment, please contact the dealer where the product was purchased from or the TASCAM Distributor in your country. A list of TASCAM Distributors can be found on our website at : <http://teac-global.com/>

Model / Modèle  
Modell / Modello  
Modelo / 型号 / 型号

## TM-95GN

Serial No. / No de Série  
Seriennummer / Numero di serie  
Número de serie / 序列号 / 機番

# Sample

Date of purchase / Date de l'achat  
Datum des Kaufs / Data dell'acquisto  
Fecha de compra / 购买日期 / お買い上げ日

Owner's name / Nom du possesseur  
Name des Eigentümers / Nome del proprietario  
Nombre del propietario / 顧客姓名 / お名前

Address / Adresse  
Adresse / Indirizzo  
Dirección / 顧客地址 / ご住所

Dealer's name / Nom du détaillant  
Name des Händlers / Nome del commerciante  
Nombre del establecimiento / 销售店名 / 販売店

Dealer's address / Adresse du détaillant  
Adresse des Händlers / Indirizzo del commerciante  
Dirección del establecimiento / 销售店地址 / 住所

Memo / 修理メモ

お客様にご記入いただいた保証書の控えは、保証期間内のサービス活動およびその後の安全点検活動のために記載内容を利用させていただく場合がございますので、ご了承ください。

#### Dimensional drawings

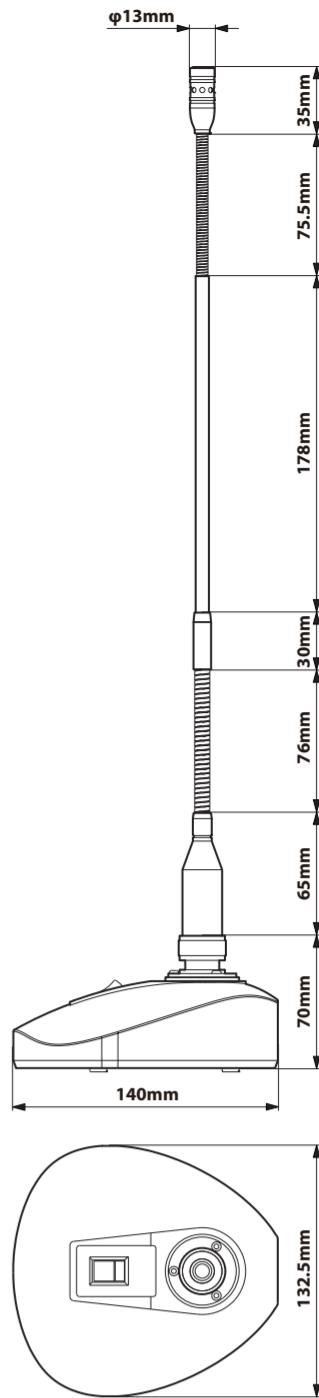

# TASCAM









## TM-95GN

### 取扱説明書

このたびは、TASCAM TM-95GNをお買い上げいただきまして、誠にありがとうございます。ご使用になる前に、この取扱説明書をよくお読みになり、正しい取り扱い方法をご理解いただいた上で、未だくご使用くださいますようお願い申し上げます。お読みになった後は、いつでも見られる所に保管してください。また取扱説明書は、TASCAMのウェブサイト (<https://tascam.jp/jp/>) からダウンロードすることができます。

### 安全にお使いいただくために

この取扱説明書の表示は、製品を安全に正しくお使いいただき、あなたや他人々への危害や財産への損害を未然に防止するために、いろいろな絵表示をしています。その表示と意味は、次のようになっています。内容をよく理解してから本文をお読みください。

	<b>警告</b> 以下の内容を無視して讀った取り扱いをすると、火災や感電などによって、死亡や大怪我などの人身事故の原因となります。
	万一、異常が起きたら煙が出たり、変なにおいや音が出るときは機器の内部に異物や水などが入ったときはこの機器を落としたり、カバーを破損したときは異常状態のまま使用すると、火災・感電の原因となります。販売店またはティアック修理センターに修理をご依頼ください。
	この機器の隙間などから内部に金属類や燃えやすい物などを差し込んだり、落としたりしない 禁止 火災・感電の原因となります。
	この機器のカバーは絶対に外さない カバーを外す、または改造すると、火災・感電の原因となります。内部の点検・修理は販売店またはティアック修理センターにご依頼ください。
	この機器を改造しない 火災・感電の原因となります。
	<b>注意</b> 以下の内容を無視して讀った取り扱いをすると、人が傷害を負う可能性が想定される内容および物的損害のみの発生が想定される内容を示しています。
	くらついた台の上や傾いた所など不安定な場所に置かない 湿気やほこりの多い場所に置かない。 風呂、シャワー室では使用しない 調理台や加湿器のそばなど油煙や湯気が当たる場所に置かない 火災・感電やけがの原因となることがあります。
	禁止 XLRプラグを抜くときは、マイクケーブルを引っ張らない ケーブルが傷つき、破損の原因となることがあります。必ずXLRプラグを持って抜いてください。

#### その他の注意

- 次のような場所に設置しないでください。故障の原因となります。
  - 振動の多い場所
  - 極端に湿度が低い場所
  - 窓際などの直射日光が当たる場所
  - 暖房器具のそばなど極端に湿度が高い場所
  - 湿気の多い場所や風通しが悪い場所
  - ほこりの多い場所
- 本機を水に濡らさないでください。
- 本機を寒い場所から暖かい場所へ移動したときや、寒い部屋を暖めた直後など、気温が急激に変化すると結露を生じることがあります。結露したときは、約1〜2時間放置した後、お使いください。

#### 本製品の構成

本製品の構成は、以下の通りです。なお、開梱は本体に損傷を与えないよう慎重に行ってください。梱装箱と梱包装材料は、後日輸送するときのために保管してください。付属品が不足している場合や輸送中の損傷が見られる場合は、当社までご連絡ください。

- TM-95GN本体.....x1
- ウィンドスクリーン .....x1
- マイクケーブル (XLR-XLR、1890mm).....x1
- 取扱説明書 (本書、保証書付き) .....x1

#### 製品のお手入れ

製品の汚れは、柔らかい乾いた布で拭いてください。化学雑巾、ベンジン、シンナー、アルコールなどで拭かないでください。表面を傷める、または色落ちさせる原因となります。

#### 商標に関して

- TASCAMおよびタスカムは、ティアック株式会社の登録商標です。
- その他、記載されている会社名、製品名、ロゴマークは各社の商標または登録商標です。

#### ユーザー登録について

TASCAMのウェブサイト (<https://tascam.jp/jp/>) にて、オンラインでのユーザー登録をお願いいたします。

#### アフターサービス

- 万一、故障が発生した場合は使用を中止し、お買い上げ店またはティアック修理センターまでご連絡ください。修理を依頼される場合は、次の内容をお知らせください。
  - 型名、型番 (TM-95GN)
  - 故障の症状 (できるだけ詳しく)
  - お買い上げ年月日
  - お買い上げ販売店名
- 当社の責に帰すべき本製品の不具合もしくは故障などに係り、当社が負う責任の範囲は、当社製品の修理もしくは交換に限らせていただきます。
- 当社は、本機の補修用性能部分 (製品の機能を維持するために必要な部品) を製造打ち切り後8年間保有しています。
- 本機を廃棄する場合に必要な収集費などの費用は、お客様のご負担となります。

### ティアック株式会社

〒206-8530 東京都多摩市落合1-47

**この製品の取り扱いなどに関するお問い合わせは**  
タスカム カスタマーサポート 〒206-8530 東京都多摩市落合1-47

 **0570-000-809**  
一般電話・公衆電話からは市内通話料金でご利用いただけます。

受付時間は、10:00～12:00 / 13:00～17:00 です。  
(土・日・祝日・弊社指定休日を除く)

- ナビダイヤルがご利用いただけない場合  
**電話：042-356-9137 / FAX：042-356-9185**

**故障・修理や保守についてのお問い合わせは**  
ティアック修理センター 〒358-0026 埼玉県入間市小谷田858

 **0570-000-501**  
一般電話・公衆電話からは市内通話料金でご利用いただけます。

受付時間は、9:30～17:00です。(土・日・祝日・弊社指定休日を除く)

- ナビダイヤルがご利用いただけない場合  
**電話：04-2901-1033 / FAX：04-2901-1036**

■ 住所や電話番号は、予告なく変更する場合があります。あらかじめご了承ください。

#### グースネックマイクの取り付け方法と電源スイッチ

- ① グースネックマイクをマイクスタンドに差し込みます。
- ② クランプナットを回して固定します。
- ③ 使用時は、電源スイッチをオンにしてください。

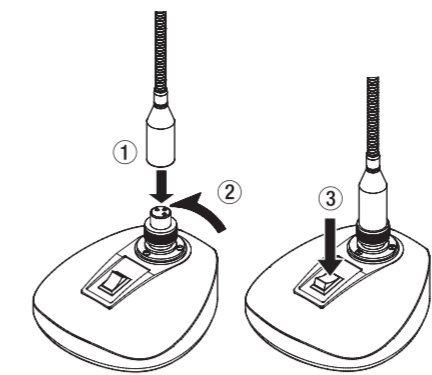

#### メモ

- 本製品を使用する場合は、演台などの平らな場所に置いてご使用ください。
- マイクをスピーカーに近づけたり、スピーカーへ向けたりしないでください。ハウリングにより突然大きな音が出て、聴力障害などの原因となることがあります。
- 本製品を使用する場合は、ミキサーやオーディオインターフェースなどの接続機器を使用してファントム電源を供給してください。

#### ファントム電源で使用する

1. 接続機器のファントム電源スイッチをオフにします。
2. 接続機器のボリュームを最小にし、本製品のXLR端子と接続機器をケーブルで接続します。
3. 接続機器のファントム電源スイッチをオンにします。必要に応じて接続機器のボリュームを調節してください。

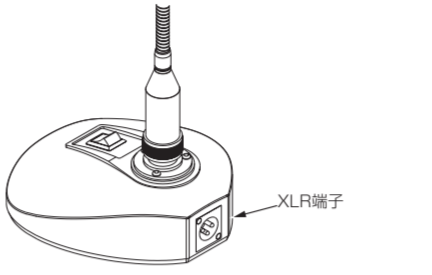

#### 注意

ファントム電源をオンにした状態でマイクの抜き挿しをしないでください。大きなノイズを発生し、本機および接続中の機器が故障する恐れがあります。

#### 仕様

形式 : バックエレクトレット・コンデンサー  
指向性 : 単一指向性  
周波数特性 : 50Hz～16kHz  
感度 : -39dB ±3dB (OdB=1V/Pa at 1kHz)  
負荷インピーダンス : 100Ω  
出力コネクタ : 250Ω ± 30%  
出力コネクタ : 3pin XLR male  
電源 : 48V ± 4V DC ファントム電源  
電流 : 3mA  
質量 : 970g  
外形寸法 : 132.5 x 457.5 x 140mm (幅 x 高さ x 奥行き、突起を含まず)

